

ПОДЪЁМНОЕ ОБОРУДОВАНИЕ ОТ МИРОВОГО ПРОИЗВОДИТЕЛЯ

SWORD
HANGZHOU SWORD ELEVATOR CO., LTD.

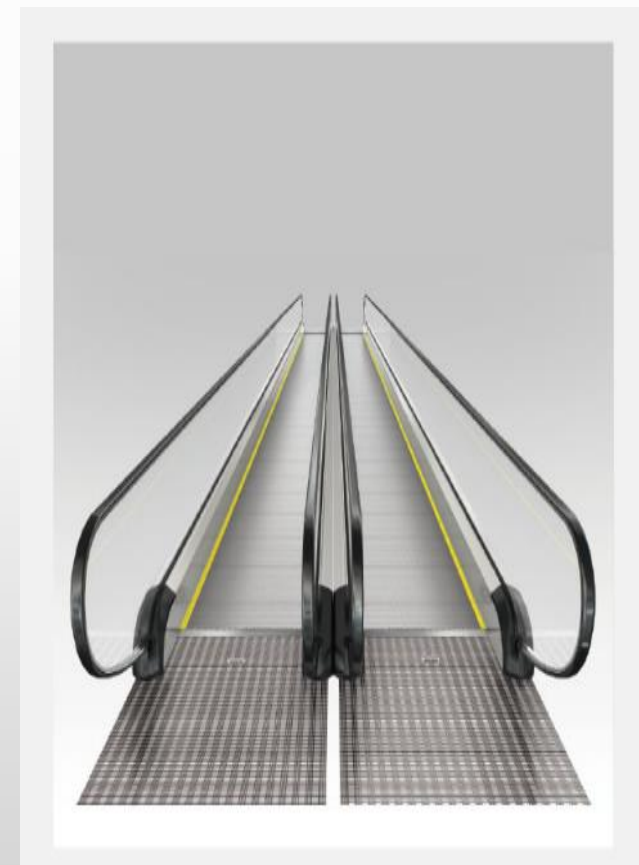
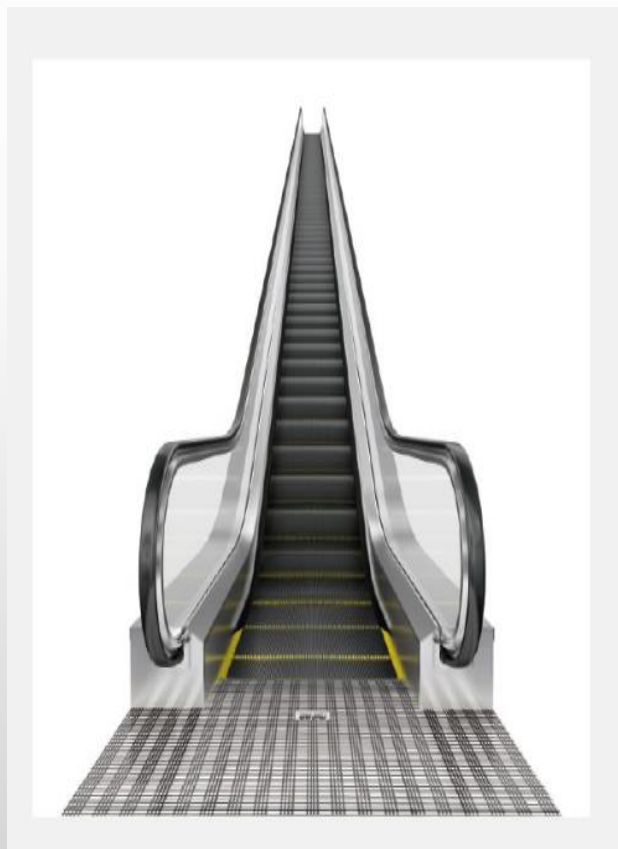

Компания SWORD Elevator основана в 2009 году и расположена в национальной зоне экономического и технологического развития в Ханчжоу (Китай).

SWORD — это плод работы профессионалов в сфере производства лифтов, в основе которого лежит модернизированная технология, используемая некогда в Китае совместно с компанией Otis.

Бренд SWORD принадлежит международному комплексному производителю и поставщику услуг, объединяющему исследования и разработки, проектирование, производство, продажу, установку и послепродажное обслуживание лифтов, эскалаторов и траволаторов.

Сервис в России включает монтаж, пуско-наладочные работы, введение оборудования в эксплуатацию, получение зарегистрированной декларации в Ростехнадзоре.



Преимущества вертикального транспорта **SWORD**

1. Производятся только из высококачественной стали.
2. Сверхтихие энергосберегающие лифты поддерживают принципы зеленой революции.
3. Быстрая скорость реакции лифта достигается за счёт микропроцессорной системы управления.
4. Значительно снижены риски ошибок подключения и производственные затраты из-за использования системы последовательной связи в управлении лифтами.
5. Уникальный генератор стабилизирует работу лифта в процессе ускорения, движения и торможения, что оптимизирует точность выравнивания хода, а также сокращает время выполнения команд.
6. Устройство сдерживания дверей препятствует использованию пассажирами собственной силы для открытия двери кабины при остановке лифта между этажами с целью исключения травмирования.
7. Синхронные безредукторные двигатели:
 - a) экономят более 30% энергии за счёт высокого КПД, эффективного потребления электроэнергии и низкой теплопроизводительности;
 - b) снижают уровень шума и вибрации, тем самым повышая плавность хода и комфортабельность передвижения;
 - c) не требуют использования масла, что упрощает техническое обслуживание и уменьшает эксплуатационные расходы;
 - d) экономят пространство – за счёт более простой конструкции, меньшего веса и объёма устраняется необходимость в стационарном машинном помещении;
 - e) принцип действия двигателя исключает механический износ деталей привода.

лебёдка

Используя безредукторный синхронный привод на постоянных магнитах обеспечивает экономию электроэнергии до 30% и повышает эффективность тяги по сравнению с редукторными моторами, а также снижает уровень шума и вибраций для более высокого комфорта пассажиров.

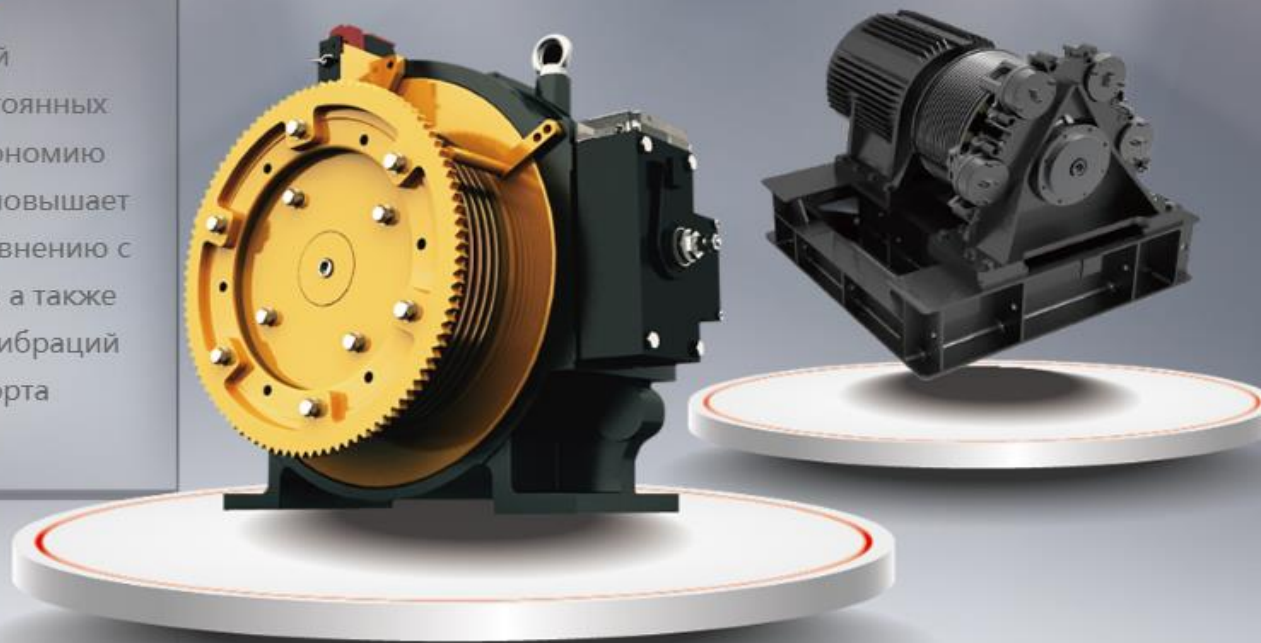

система управления

Высокоточная интеллектуальная система управления обеспечивает высокую точность определения скорости движения кабины и её точное место остановки.



1. Сверхтонкий дизайн приводов двери обеспечивает **простоту их установки и обслуживания.**
2. Обязательное тестирование и сертификация приводов двери **соответствует самым строгим промышленным стандартам.**
3. Скорость открытия дверей составляет всего 2,5 секунды, а закрытие – 2,7 секунды. Это обеспечивает **высокую эксплуатационную эффективность.**
4. При аварийной остановке лифта система предотвращает открытие двери кабины вручную, что **устраняет риск** гибели пассажиров.

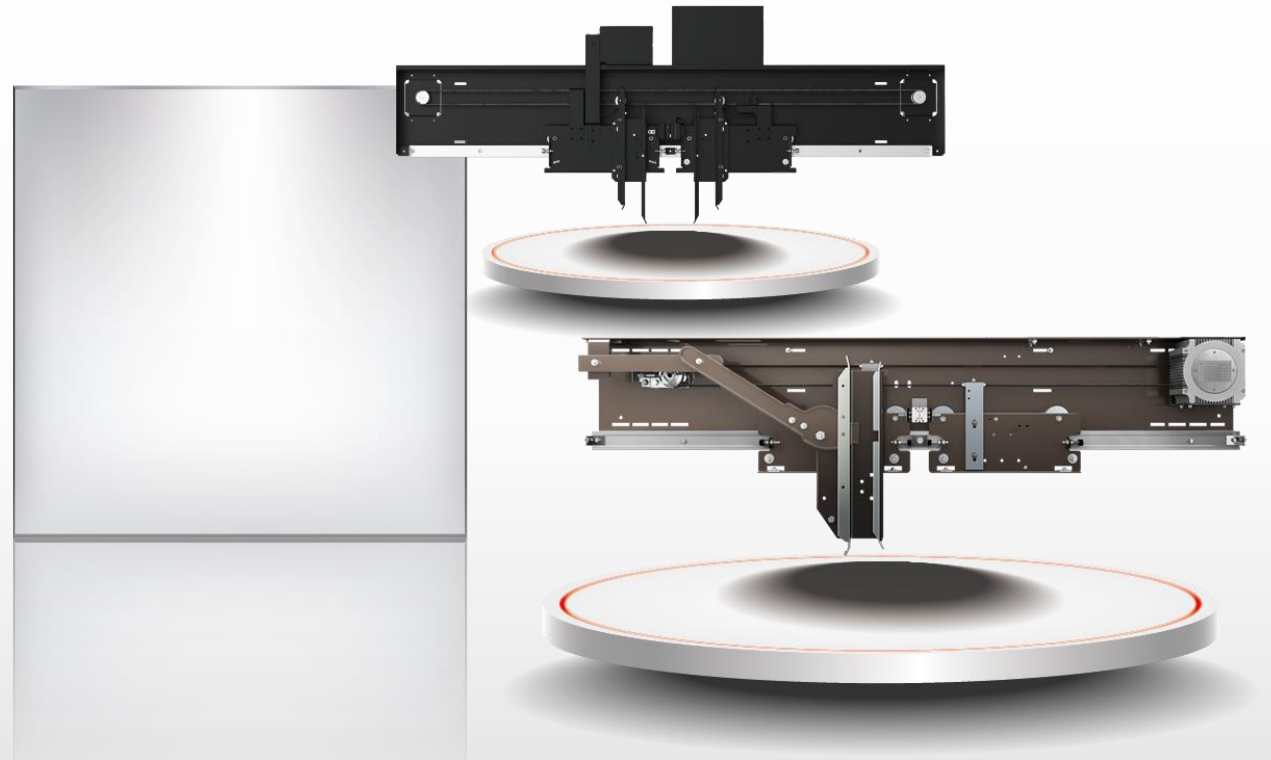

Концепция «**безопасного перемещения**» является приоритетной для Компании **SWORD**, поэтому инженеры компании активно изучают новые промышленные стандарты, чтобы удовлетворить спрос самых требовательных клиентов в качестве, надежности и безопасности.

Наши лифты, эскалаторы и траволаторы прошли успешные испытания в лабораториях и на специальных стендах для того, чтобы мы могли быть уверены в безопасности и надежности нашего оборудования, которое соответствует всем нормам и стандартам безопасности.

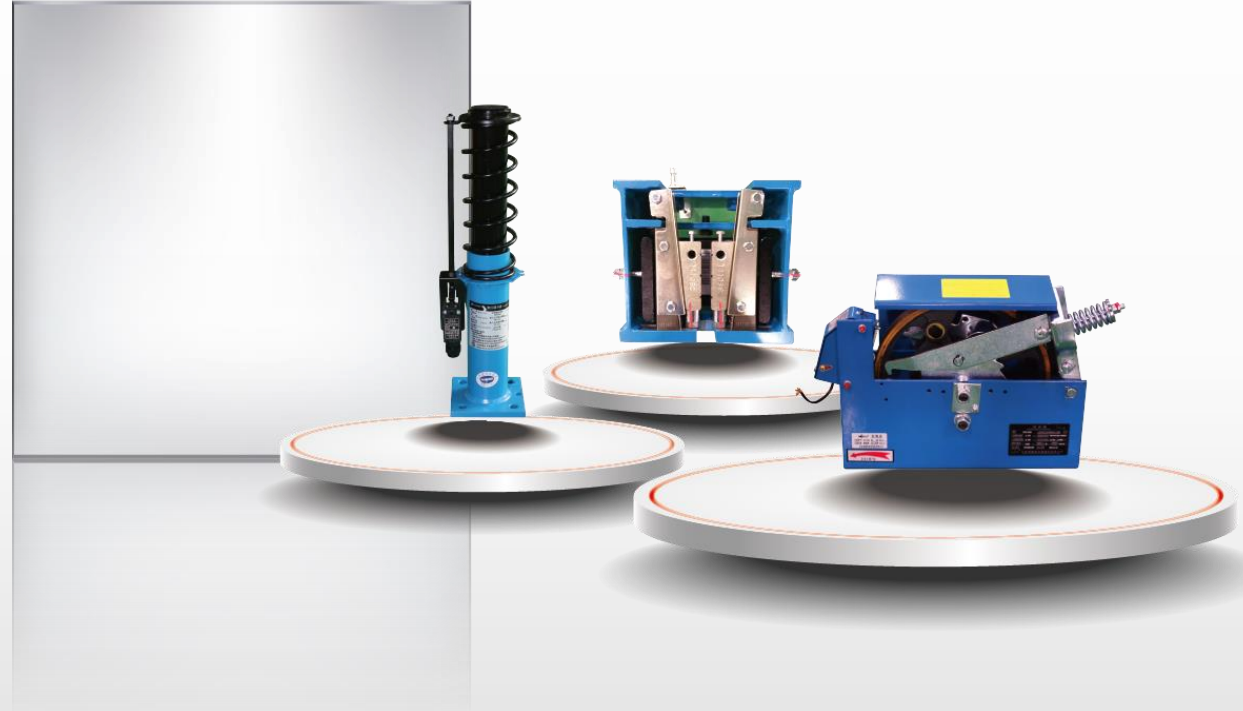

/ ПАНЕЛЬ ПРИКАЗОВ



/ ДИСПЛЕЙ И КНОПКИ НА ПАНЕЛИ

▶ Дисплей на панели приказов



6.4BND-LCD
черный
жидкокристаллический
дисплей



6.4BND-LED
LED дисплей



6.4EOD-LCD
жидкокристаллический
дисплей с желтыми
пикселями



6.4EOD-LEDY
жидкокристаллический
дисплей с желтыми
пикселями



7.0TFT-LCD
цветной
жидкокристаллический
дисплей



10.4TFT-LCD
цветной
жидкокристаллический
дисплей

● кнопки на панели



BR36D
кнопки из шлифованной
нержавеющей стали
со шрифтом Брайля



BS34D
кнопки из шлифованной
нержавеющей стали
со шрифтом Брайля



BR34B
Белый зеркало
нержавеющей стали
со шрифтом Брайля



/ МОНИТОР И КНОПКА

▶ МОНИТОР



4.3BND-LCD
черный
жидкокристаллический
дисплей



4.3BND-LEDY
Дисплей Белый сегмент



4.3EOD-LCD
жидкокристаллический
дисплей с желтыми
пикселями



4.3EOD-LEDY
жидкокристаллический
дисплей с желтыми
пикселями



4.3TFT-LCD
цветной
жидкокристаллический
дисплей

▶ КНОПКА



BR36D
Тертого
нержавеющей
стали кнопки Брайля



BS34D
Тертого
нержавеющей
стали кнопки Брайля



BR34B
Белый зеркало
нержавеющей
стали кнопки Брайля

Модель	S700P	S700L	S800H	S700G	S800V	S700B	S700F	S900E	S900T
Наименование	Лифты с машинным помещением	Лифты без машинного помещения	Высоко скоростные лифты	Панорамные лифты	Лифты для малоэтажных зданий	Лифты для медицинских учреждений	Грузовые лифты	Эскалаторы	Траволаторы
Максимальная высота подъёма, м	125	90	300	90	18	125	50	26	
Максимальная длина, м									39
Скорость, м/с	1 - 2,5	1 - 1,75	3 - 7	1 - 1,75	0,4	1 - 2,5	0,25 - 1		
Грузоподъёмность, кг	550 - 1 600	400 - 1 600	1 000 - 1 600	1 000 - 1 600	400	1 600 - 2 000	1 000 - 5 000		
Максимальное количество остановок	36	32	64	32	5	36	16		
Угол								23,2°; 27,3°; 30°; 35°	0°; 10°; 11°; 12°
Ширина ступени, мм								600; 800; 1000	800; 1000

/ ПАССАЖИРСКИЕ ЛИФТЫ с машинным помещением



Модель	S700P
Наименование	Лифты с машинным помещением
Максимальная высота подъёма	125 м
Скорость	от 1 до 2,5 м/с
Грузоподъёмность	от 550 до 1 600 кг
Максимальное количество остановок	36

Сфера применения:

- ✓ многоэтажные административные и жилые здания и сооружения;
- ✓ торговые и бизнес центры, отели.

Интеллектуальное управление, передовые технологии и умное проектирование делают лифты **SWORD** комфортными, бесшумными и **максимально надёжными и безопасными.**

Дизайн кабин, освещение и материалы, используемые для отделки кабин, создают неповторимый комфорт и ощущение безопасности и надёжности во время движения.

Лифты **SWORD** спроектированы с заботой и вниманием к людям: кнопки с фоновым светом, шрифт Брайля и голосовое оповещение остановок помогают с комфортом доехать до нужной остановки даже пассажирам с ограниченными возможностями.

Применение безредукторных синхронных приводов на постоянных магнитах **даёт экономию электроэнергии до 30%** и **повышает эффективность тяги** по сравнению с редукторными моторами.

/ ПАССАЖИРСКИЕ ЛИФТЫ без машинного помещения



Модель	S700L
Наименование	Лифты без машинного помещения
Максимальная высота подъёма	90 м
Скорость	от 1 до 1,75 м/с
Грузоподъёмность	от 400 до 1 600 кг
Максимальное количество остановок	32

Сфера применения:

- ✓ Административные и жилые здания;
- ✓ торговые и бизнес центры, отели;
- ✓ медицинские, реабилитационные центры;
- ✓ малоэтажные здания и сооружения, коттеджи.

Конструкция лифтов **SWORD** без машинного отделения **снижает затраты на строительные работы экономит полезные площади.**

Плата управления с двухъядерным 32-разрядным микропроцессором в сочетании с замкнутой системой автоматического регулирования, последовательным интерфейсом связи и уникальным частотным преобразованием обеспечивает более **оперативное и надёжное управление.**

Безредукторный синхронный привод на постоянных магнитах с замкнутой системой автоматического регулирования обеспечивает **стабильную работу и комфорт передвижения.**

Система управления постоянно анализирует состояние всех систем безопасности обеспечивая постоянный контроль.



Модель	S800H
Наименование	Высокоскоростные лифты
Максимальная высота подъёма	300 м
Скорость	от 3 до 7 м/с
Грузоподъёмность	от 1 000 до 1 600 кг
Максимальное количество остановок	64

Сфера применения:

- ✓ многоэтажные административные и жилые здания и сооружения, небоскрёбы;
- ✓ торговые и бизнес центры, отели.

Главная и вспомогательная платы в станции управления управляют скоростью лифта одновременно, чтобы лучше обеспечить главное движение кабины и её точное место остановки. Предопределённая скорость у обеих плат – меньше чем 0,5 м/с и когда скорость движения кабины превышает номинальную на 20%, лифт автоматически переходит в состояние самозащиты.

Высокоскоростные лифты **SWORD** разработаны с использованием системы утяжелённой кабины для **максимального снижения уровня вибраций и шума.**

Максимально снизить уровень шума во время движения кабины на высокой скорости помогают:

- специальная аэродинамическая формы конструкция кабины,
- специальные звукоизолирующие материалы стен кабины,
- конструкция дверей со структурой многоуровневого виброизоляционного материала.



Модель	S700G
Наименование	Панорамные лифты
Максимальная высота подъёма	90 м
Скорость	от 1 до 1,75 м/с
Грузоподъёмность	от 1 000 до 1 600 кг
Максимальное количество остановок	32

Сфера применения:

- ✓ торговые и бизнес центры;
- ✓ отели.

Эксклюзивная отделка лифта, независимая шахта, поставляемая вместе с оборудованием, **низкий уровень шума** и небольшие требования к строительной части позволяют превратить обыденное средство передвижения в изысканное произведение искусства.

Плавное движение кабины панорамного лифта **SWORD** и **повышенный комфорт** пассажиров обеспечивает использование безредукторного синхронного привода на постоянных магнитах в совокупности с плоскими армированными канатами, которые снижают износ деталей, уровень вибрации и шум.

/ ЛИФТЫ ДЛЯ МАЛОЭТАЖНЫХ ЗДАНИЙ



Модель	S800V
Наименование	Лифты для малоэтажных зданий
Максимальная высота подъёма	18 м
Скорость	0,4 м/с
Грузоподъёмность	400 кг
Максимальное количество остановок	5

Сфера применения:

- ✓ малоэтажные здания и сооружения, коттеджи;
- ✓ многоуровневые квартиры.

Роскошное качество и комфорт, эксклюзивные варианты отделки кабин, совместная с заказчиком разработка эксклюзивного дизайна и отделочные материалы премиум уровня, оставят удовлетворённым даже самого требовательного клиента и несомненно подчеркнёт его исключительный статус.

Высокий уровень комфортности поездки на лифтах **SWORD** обеспечивается сочетанием ряда факторов.

Замена металлических канатов гладкими (плоскими ремнями) позволила уменьшить шум при работе лифта и увеличить **плавность движения кабины**.

Армированный стальными канатами полиуретановый ремень, исключая традиционный контакт металла о металл между стальными канатами и металлическим шкивом, в сочетании со специально разработанной бочкообразной формой шкива гарантируют **бесшумную работу лифта**.



Модель	S700B
Наименование	Лифты для медицинских учреждений
Максимальная высота подъёма	125 м
Скорость	от 1 до 2,5 м/с
Грузоподъёмность	от 1 600 до 2 000 кг
Максимальное количество остановок	36

Сфера применения:

- ✓ медицинские, лечебные учреждения;
- ✓ реабилитационные центры.

При производстве лифтов **SWORD** используются только высококачественные компоненты, которые **обеспечивают высочайшую надёжность**, и интеллектуальная система управления с переменным напряжением и переменной частотой тока (VVVF), **обеспечивающая плавное движение и точное место остановки кабины**.

Широкие дверные проёмы позволяют легко въезжать в лифт медицинским каталкам.



Модель	S700F
Наименование	Грузовые лифты
Максимальная высота подъёма	50 м
Скорость	от 0,25 до 1 м/с
Грузоподъёмность	от 1 000 до 5 000 кг
Максимальное количество остановок	16

Сфера применения:

- ✓ торговые центры;
- ✓ производственные предприятия;
- ✓ склады.

Усиленный, двойной прочности, металлокаркас внизу кабины позволяет усилить пол для **повышения безопасности и увеличения грузоподъёмности.**

Для большей безопасности лифты **SWORD** оснащаются системой грузозвешивания, что позволяет точно определить вес поднимаемого груза.

Материал покрытия пола изготовлен из противоскользящего металлического износостойкого материала, что **повышает практичность и безопасность транспортировки различных грузов.**

При максимальной грузоподъёмности 5 000 кг используются частотные преобразователи привода на переменном токе.

В дополнение к высокому качеству оборудования предлагаем широкий выбор эксклюзивной отделки кабин лифтов, в том числе в огнеупорном исполнении:

- ✓ зеркальную,
- ✓ акриловую,
- ✓ кожаную,
- ✓ с имитацией древесины.

В качестве дополнения в дизайне можно также использовать:

- ✓ шелкографию,
- ✓ живопись
- ✓ различные виды освещения.

На следующих слайдах представлены несколько вариантов отделки, более детально ознакомиться с дизайном кабин Вы можете на нашем сайте: www.sword-rus.ru



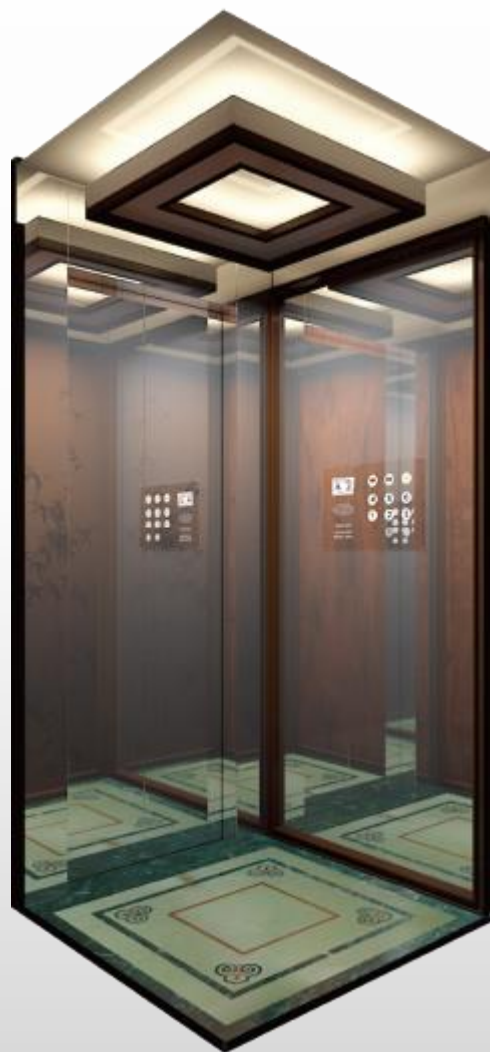

/ Варианты классической отделки кабин

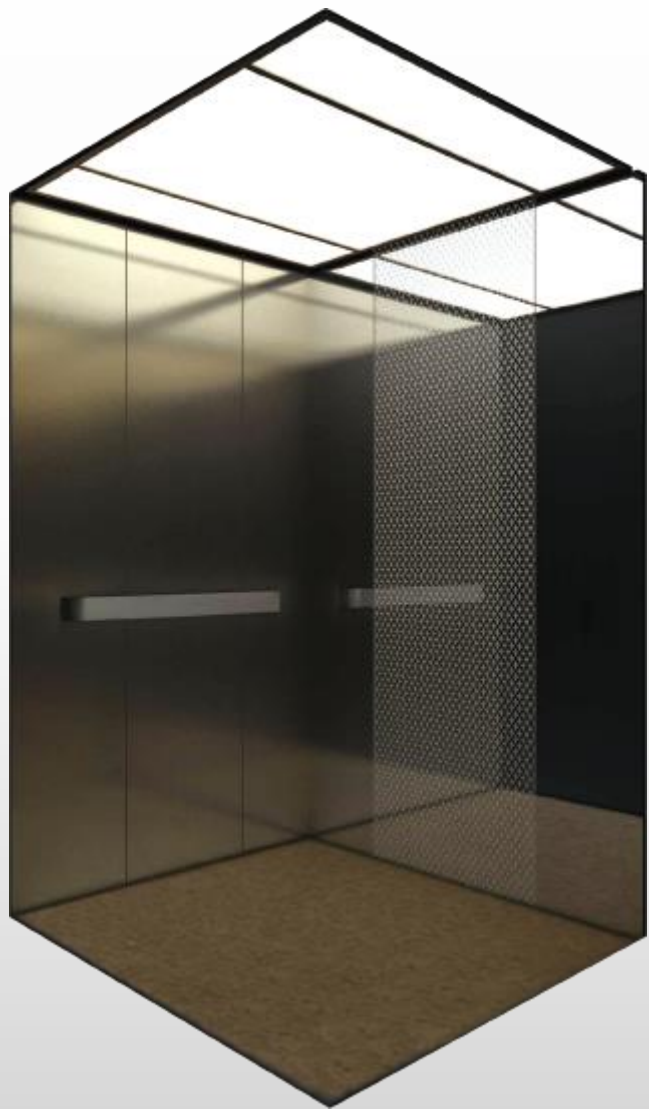



/ Варианты отделки кабин премиум класса



Преимущества эскалаторов и траволаторов **SWORD**

1. Отвечают современным стандартам безопасности.
2. Оборудованы защитными механизмами, контролирующими в режиме реального времени их рабочее состояние.
3. Простота обслуживания обеспечивается системой самодиагностики неисправностей.
4. Сильный, надежный движущий механизм способен выдерживать кратковременные перегрузки.
5. Специально разработанные системы приводов, прошедшие тонкую настройку и тщательные испытания, гарантируют надежную и плавную работу.

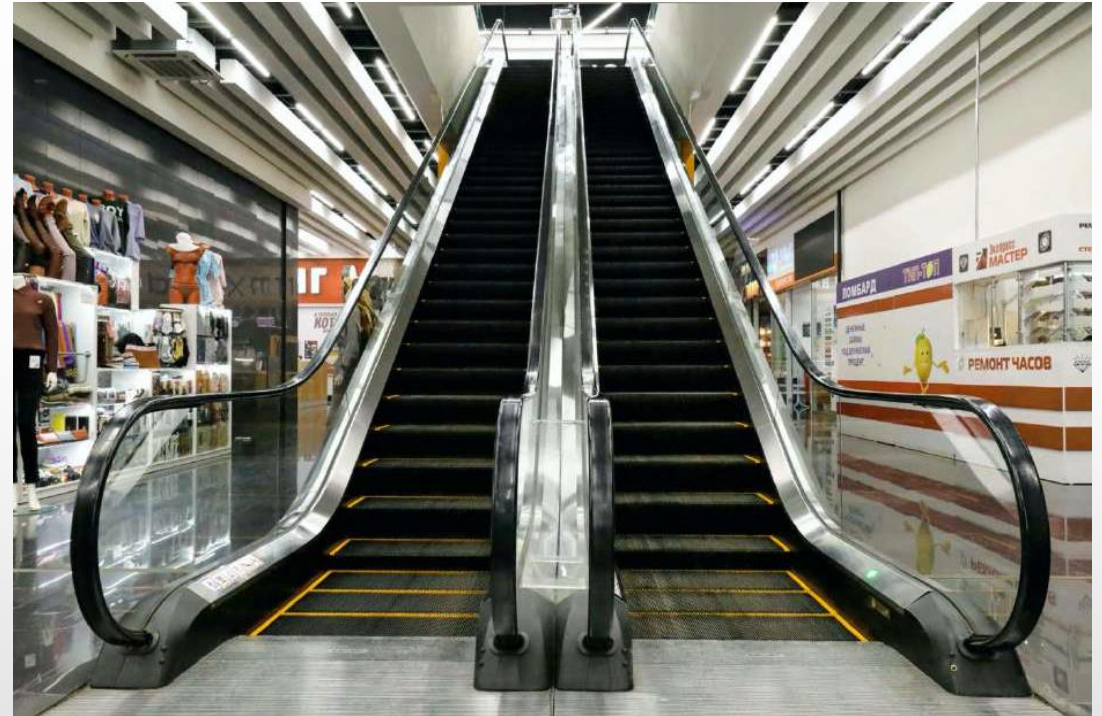

/ ЭСКАЛАТОРЫ И ТРАВОЛАТОРЫ

Принцип работы оборудования в режиме энергосбережения основан на изменении скорости движения эскалаторов и траволаторов **SWORD** в зависимости от сигналов специального датчика, который постоянно отслеживает поток людей на движущемся устройстве. В случае обнаружения низкой нагрузки скорость движения снижается в целях экономии электроэнергии.

При поступлении с датчиков сигнала высокой нагрузки система управления автоматически восстанавливает нормальную скорость движения в целях быстрой транспортировки пассажиров. Такая экономия может достигать 20 % по сравнению с обычным режимом работы, к тому же сокращается износ оборудования.

Эскалаторы и траволаторы **SWORD** подходят для установки как в зданиях, так и на открытом воздухе, могут запитываться от сетей с частотой тока 50 или 60 Гц с разным напряжением.

Режим энергосбережения на основе технологии интеллектуальной регулировки скорости движения эскалаторов и траволаторов **SWORD** соответствует современной политике многих стран по снижению уровня выбросов углекислого газа. Данная технология является собственной разработкой компании.



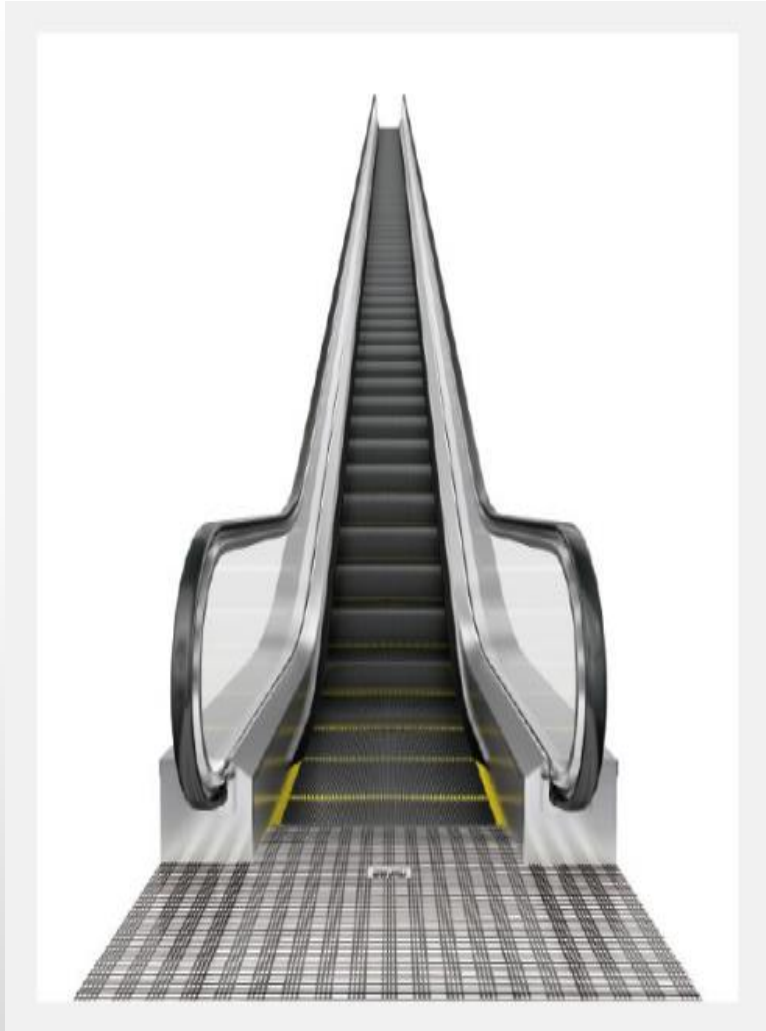

Модель	S900E
Наименование	Эскалаторы
Максимальная высота подъёма	26 м
Угол	23,2°; 27,3°; 30°; 35°
Ширина ступени	600 мм, 800 мм, 1000 мм

Сфера применения:

- ✓ торговые центры;
- ✓ аэропорты, вокзалы, транспортные узлы.

С помощью режимов энергосбережения на основе частотного преобразователя, эскалаторы **SWORD** достигают **максимального энергосбережения** во время простоя – до 80%.

Благодаря аварийным выключателям, располагающимся на всех ключевых компонентах и узлах, мониторингом эксплуатационного состояния в режиме реального времени эскалаторы **SWORD** отвечают **самым строгим мировым стандартам безопасности**.



Модель	S900T
Наименование	Траволаторы
Максимальная длина	39 м
Угол	0°; 10°; 11°; 12°
Ширина ступени	800 мм, 1000 мм

Сфера применения:

- ✓ торговые центры;
- ✓ аэропорты, вокзалы, транспортные узлы.

Безопасность пассажиров обеспечивается интеллектуальной системой управления и контроля которая чутко **контролирует все режимы работы отслеживая ошибки и пресекая сбои системы.**

Благодаря частотному преобразователю и интеллектуальной системе управления разработаны различные алгоритмы работы траволатора **SWORD**, позволяющие добиться **экономии до 20% больше**, по сравнению с обычными траволаторами с частотным преобразователем.

Для комфортного движения пассажиров траволаторы **SWORD** оснащены:

- ступенями повышенной прочности,
- дополнительным светодиодным освещением,
- подсветкой поручня и фартука,
- подсветки гребёнки.

Объект: ТЦ «ПокровSKY»

Адрес: г. Красноярск, ул. Дмитрия
Мартынова, д. 12

Год установки: 2016

Тип оборудования: Пассажирские лифты

Количество: 2 шт.

Модель: S700L

Грузоподъемность: 1000 кг

Скорость: 1 м/с

Количество остановок: 3



/ ПРИМЕРЫ УСТАНОВЛЕННОГО ОБОРУДОВАНИЯ

Объект: ТЦ «ПокровSKY»

Адрес: г. Красноярск, ул. Дмитрия Мартынова, д. 12

Год установки: 2016

Тип оборудования: Пассажирский эскалатор

Количество: 2 шт.

Модель: S900E

Скорость подъема: 0.5 м/с

Ширина ступенек: 1 000 мм

Высота подъема: 7 200 мм

Длина эскалатора: 18 035 мм

Угол наклона: 30 градусов

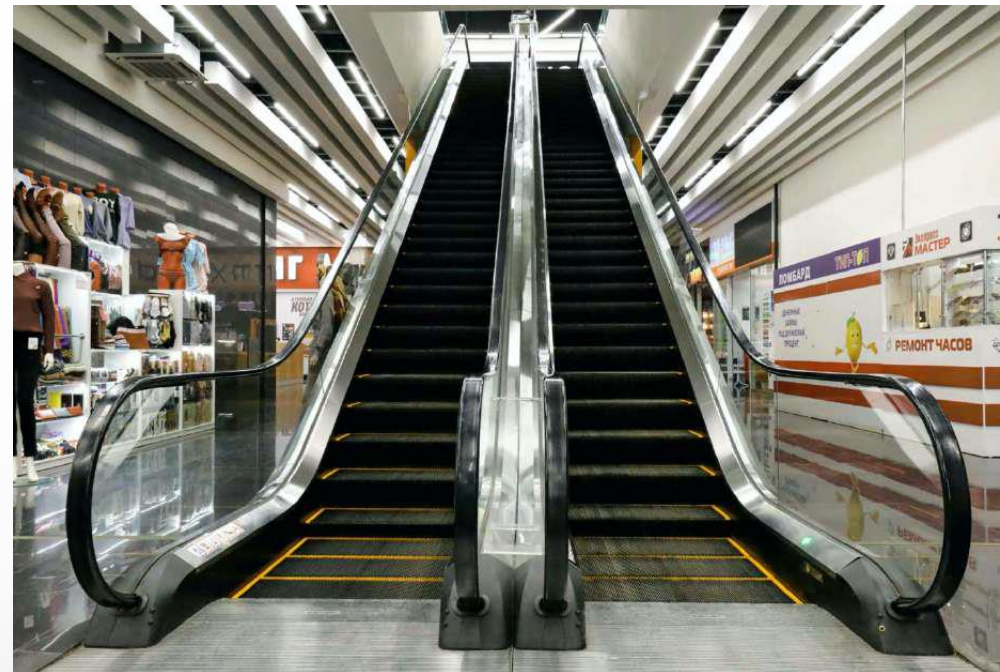

Объект: ТЦ «ПокровSKY»

Адрес: г. Красноярск, ул. Дмитрия Мартынова, д. 12

Год установки: 2016

Тип оборудования:

Пассажирский траволатор

Количество: 3 шт.

Модель: S900T

Скорость подъема: 0.5 м/с

Ширина ступенек: 1 000 мм

Высота подъема: 5 100 мм

Угол наклона: 12 градусов

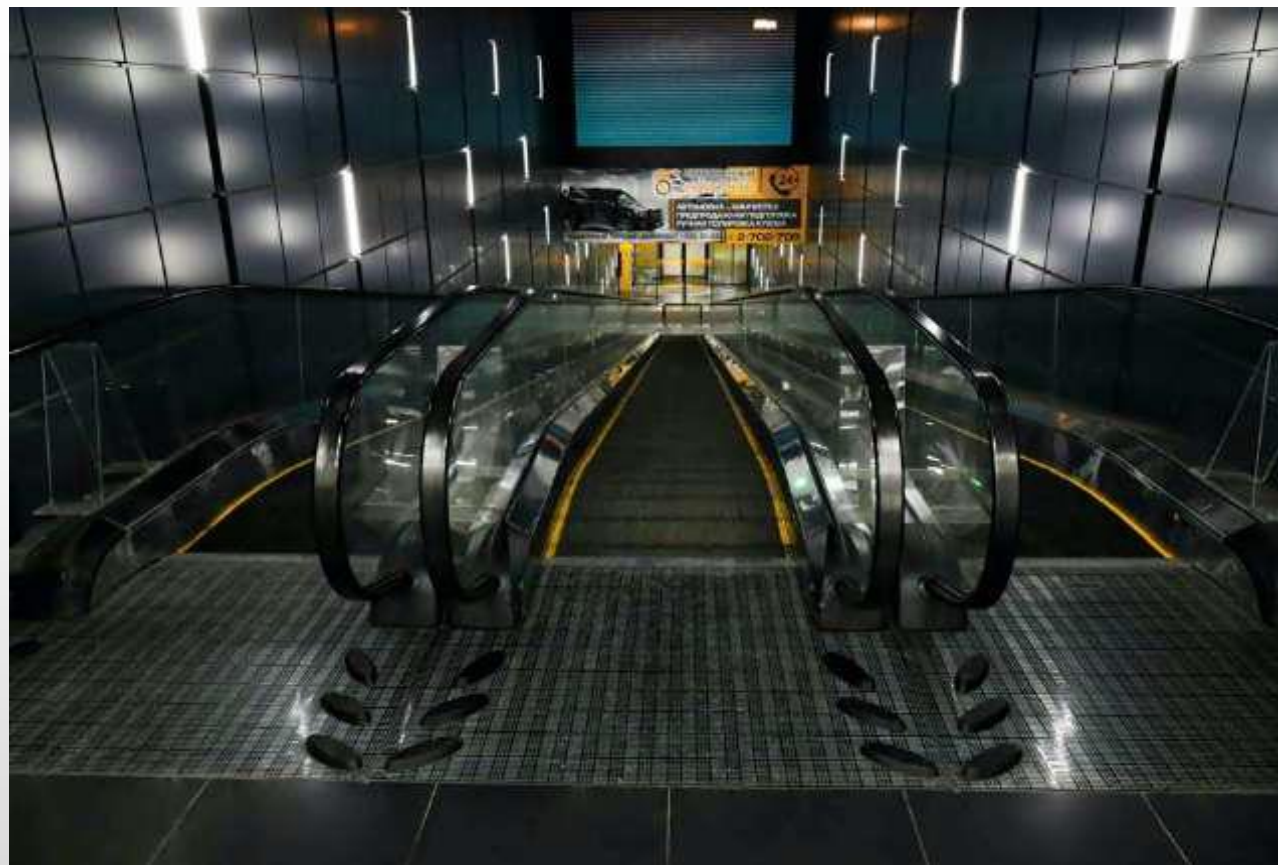

/ ПРИМЕРЫ УСТАНОВЛЕННОГО ОБОРУДОВАНИЯ



Объект: Жилой комплекс премиум-класса
«Адмирал», корпус №1, корпус № 2
Адрес: г. Красноярск, ул. Ленина, д. 20
Год установки: 2019 - 2022
Тип оборудования: Пассажирские лифты
Количество: 8 шт.
Модель: S700L
Грузоподъемность: 400, 630, 1000 кг
Скорость: 1 – 1.6 м/с
Количество остановок: 2 - 21

Эксклюзивная отделка кабин лифтов натуральным камнем с сочетанием металлических панелей из нержавеющей стали.



SWORD

HANGZHOU SWORD ELEVATOR CO., LTD.

/ ПРИМЕРЫ УСТАНОВЛЕННОГО ОБОРУДОВАНИЯ



Объект: ЖК «Яблони»

Адрес: г. Красноярск, ул. Любы Шевцовой, д. 84А

Год установки: 2014

Тип оборудования: Пассажирские лифты

Количество: 6 шт.

Модель: S700L

Грузоподъемность: 400, 1000 кг

Скорость: 1 м/с

Количество остановок: 10



ПРИГЛАШАЮ ВАС К СОТРУДНИЧЕСТВУ

Ильменков Александр

Коммерческий директор по продаже
подъёмного оборудования **SWORD**

Trans Level Company
ООО "Транс Лэвэл Компани"
РФ, г. Санкт-Петербург, Английский пр,
дом 44.



+7 (812) 495-14-22
+7 (812) 495-14-23



www.tlc-lift.ru



info@tlc-lift.ru